

GRACO®

Swing

Owner's Manual • Please save for future use.

Balanzoire

Manuel d'utilisateur
Veuillez garder pour usage ultérieur.

Columpio

Manual del propietario
Por favor, conservélo para utilizarlo en el futuro.

**1423, 1424, 1428, 1434, 1435, 1464 1465, 1468,
1485, 1490, & 1495**



Model • Modèle • Modelo: _____ **Serial No. • No. de Série • N° de Serie:** _____

Dear Customer,

Please fill in the model and serial numbers above from the label inside the battery compartment of your swing.

Thank you for purchasing this Graco® swing!

Graco is the recognized leader in the design and manufacture of quality baby products. We believe your new Graco swing is a wise choice, promising many hours of enjoyment for your baby.

Before using your swing, please take a few minutes to read this Owner's Manual. The short time you spend reading these instructions will help you use your swing properly.

Cher Client,

Veuillez inscrire ci-haut les numéros de modèle et de série que vous trouverez sur l'étiquette à l'intérieur du compartiment à piles de votre balançoire.

Merci de votre achat d'une balançoire Graco®!

Graco est le chef de file dans la conception et la fabrication de produits de qualité pour bébé. Nous croyons que la balançoire Graco est un choix judicieux, garantissant plusieurs heures de plaisir pour votre bébé.

Avant d'utiliser la balançoire, prenez quelques minutes pour lire le manuel d'utilisateur. Ce court instant que vous prendrez à lire les instructions vous aidera à utiliser correctement la balançoire.

Estimado cliente,

Por favor, escriba el modelo y número de serie que se encuentran en la etiqueta dentro del compartimento de pilas del columpio.

¡Gracias por comprar este columpio Graco®!

Graco es el líder reconocido en el diseño y fabricación de productos infantiles de calidad. Creemos que su columpio Graco es una compra acertada y ofrecerá a su bebé muchas horas de placer.

Antes de usar su columpio, dedique unos minutos a leer este manual del propietario. El poco tiempo que emplee en leer estas instrucciones le ayudará a utilizar su columpio de manera correcta.

⚠️ WARNING

Failure to follow these warnings and the assembly instructions could result in serious injury or death.

- **NEVER LEAVE CHILD UNATTENDED.**
- **TO PREVENT SERIOUS INJURY OR DEATH FROM CHILD FALLING OR BEING STRANGLERED IN STRAPS:**
 - Always use seat belt.
 - Some newborns cannot sit in a reclined or upright position and have special needs. Check with your doctor about when to start using this swing. Do not use with a child that weighs less than 5.5 pounds (2.5 kg).
 - STOP using swing when child attempts to climb out or reaches 25 pounds (11 kg).
- **DO NOT SUSPEND STRINGS** over the swing or attach strings to toys.
- **STRANGULATION HAZARD:** DO NOT place swing in any location where there are cords, such as window blind cords, drapes, phone cords, etc.
- **STRINGS CAN CAUSE STRANGULATION.** DO NOT place items with a string around your child's neck, such as hood strings or pacifier cords.
- **DO NOT USE SWING** without the seat cover.
- **DISCONTINUE USING YOUR SWING** should it become damaged or broken.
- **THIS PRODUCT REQUIRES ADULT ASSEMBLY.** Follow assembly instructions carefully. If you experience any difficulties, please contact the Customer Service Department.

⚠️ MISE EN GARDE

Manquer de suivre ces avertissements et les instructions d'assemblage peut entraîner de sérieuses blessures ou un décès.

- **NE JAMAIS LAISSER L'ENFANT SANS SUPERVISION.**
- **POUR PRÉVENIR DE SÉRIEUSES BLESSURES OU LA MORT D'UN ENFANT EN TOMBANT OU PAR ÉTRANGLEMENT AVEC LES COURROIES:**
 - Utilisez toujours la ceinture de retenue.
 - Il y a des nouveau-nés qui ne peuvent pas s'asseoir dans une position inclinée ou assise et ont des besoins spéciaux. Vérifiez avec votre docteur pour savoir quand commencer à utiliser cette balançoire. Ne pas utiliser avec un enfant qui pèse moins de 5,5 livres (2,5 kg).
- **CESSEZ l'usage de la balançoire** lorsque l'enfant tente de se hisser hors de la balançoire ou atteint 25 lbs (11 kg).
- **NE PAS SUSPENDRE DE FICELLES** sur la balançoire ou attacher des cordons aux jouets.
- **DANGER D'ÉTRANGLEMENT:** NE PAS installer la balançoire à un endroit où il y a des cordons, tels les stores, les rideaux ou téléphones, etc.
- **LES CORDONS PEUVENT CAUSER DES ÉTRANGLEMENTS.** NE PAS placer d'articles attachés à un cordon autour du cou de votre enfant, suspendre des cordons au-dessus de la balançoire ou attacher des cordons aux jouets.
- **NE PAS UTILISER LA BALANÇOIRE** sans la housse de siège.
- **CESSEZ L'UTILISATION DE VOTRE BALANÇOIRE** si elle est endommagée ou cassée.
- **CE PRODUIT EXIGE ASSEMBLAGE PAR UN ADULTE.** Suivre soigneusement les instructions d'assemblage. Si vous rencontrez des difficultés, contactez le département du service à la clientèle.

⚠️ ADVERTENCIA

Si no se obedecen estas advertencias y se siguen las instrucciones de montaje, podría resultar en lesiones graves o la muerte.

- **NUNCA DEJE A SU NIÑO DESATENDIDO.**
- **PARA EVITAR LESIONES GRAVES O LA MUERTE DEBIDO A LA CAÍDA DEL NIÑO O LA ESTRANGULACIÓN CON LAS CORREAS:**
 - Use siempre el cinturón de seguridad.
 - Algunos recién nacidos no pueden sentarse en la posición reclinada o vertical y tienen necesidades especiales. Consulte a su médico cuándo comenzar a usar este columpio. No lo use con un niño que pese menos de 5,5 libras (2,5 kg).
 - DEJE de usar el columpio cuando el niño trate de subirse a la baranda o pese 25 libras (11 kg).
- **NO SUSPENDA LOS CORDONES** sobre el columpio ni ponga cordones a los juguetes.
- **PELIGRO DE STRANGULACIÓN:** NO coloque el columpio en ningún lugar donde haya cordones, tales como cordones de cortinas, persianas, teléfonos, etc.
- **LOS CORDONES PUEDEN CAUSAR ESTRANGULACIÓN.** NO coloque artículos con un cordón alrededor del cuello de su bebé, tal como cordones de capuchas o cordones de chupetes.
- **NO USE EL COLUMPIO** sin la funda del asiento.
- **DEJE DE USAR EL COLUMPIO** si resulta dañado o roto.
- **ESTE PRODUCTO REQUIERE EL ARMADO DE UN ADULTO.** Siga las instrucciones de armado detenidamente. Si experimenta alguna dificultad, por favor contacte al Departamento de Servicio al Cliente.

Questions?

In the U.S.A. or Canada, please contact our Customer Service Department with any questions you may have concerning parts, use, or maintenance. When you contact us, please have your product's **model and serial numbers** ready so that we may help you efficiently.



Telephone us at:
Téléphonez-nous au:
Llámenos al:

USA: 1-800-345-4109
Canada: 1-800-667-8184
Montreal: 514-344-3533

Des questions?

Aux Etats-Unis ou au Canada, veuillez contacter notre département du service à la clientèle avec des questions que vous pourriez avoir concernant les pièces, l'utilisation ou l'entretien. Lorsque vous nous contactez, soyez prêt à fournir les **numéros de modèle et de série** afin que nous puissions vous aider plus rapidement.



or visit our website,
ou visitez notre website,
o visite nuestro sitio Web,

USA: www.gracobaby.com
Canada: www.graco.net

¿Preguntas?

En los EE.UU. y Canadá, por favor contacte a nuestro Departamento de Servicio al Cliente con cualquier pregunta que pueda tener sobre las piezas, uso o mantenimiento. Cuando nos contacte, por favor tenga el **número del modelo y número de serie** listos para que podamos ayudarlo mejor.



or write to us at:
sinon, écrivez-nous à:
o escribanos a:

USA:
Graco Children's Products Inc.
Customer Service Department
P.O. Box 100, Main Street
Elverson, PA 19520



Canada: distributed by
Elfe
4580 Hickmore
St. Laurent, Quebec H4T 1K2

Parts list

Check that you have all the parts shown **BEFORE** assembling your product. If any parts are missing, call Customer Service.

Adult assembly required.

Tools required: Screwdriver

Liste des pièces

Assurez-vous d'avoir toutes les pièces illustrées **AVANT** de commencer l'assemblage de votre produit. S'il vous manque des pièces, communiquez avec notre service à la clientèle.

Assemblage par un adulte requis.

Outils nécessaires: Tournevis

Lista de las piezas

Verifique que cuenta con todas las piezas mostradas **ANTES** de montar su producto. Si falta alguna pieza, llame al Departamento de Servicio al Cliente.

Se requiere montaje por un adulto.

Herramienta necesaria: Destornillador

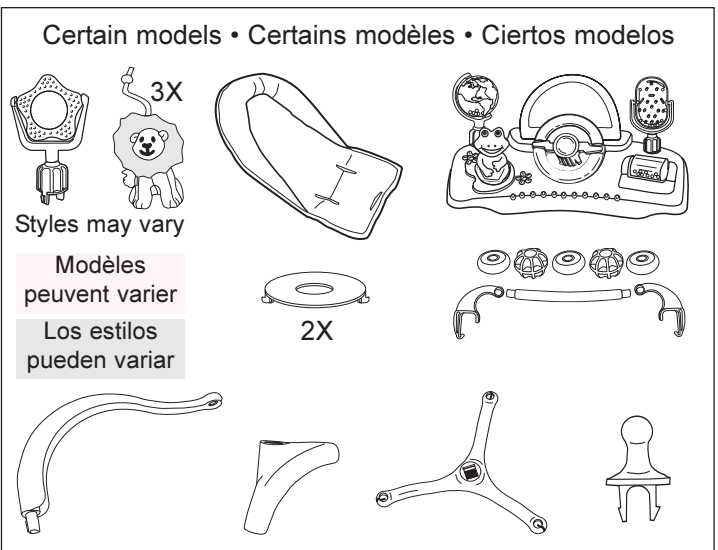
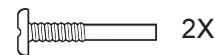
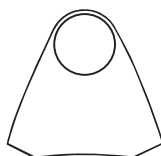
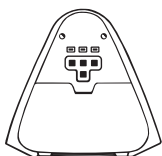
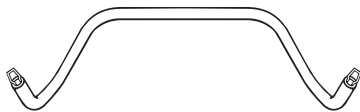
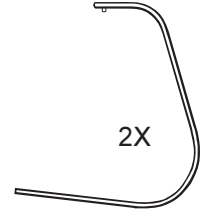
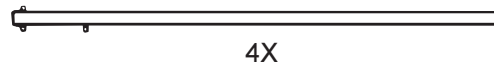
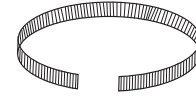
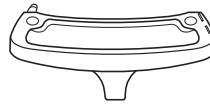
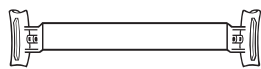
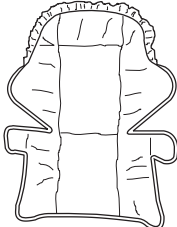
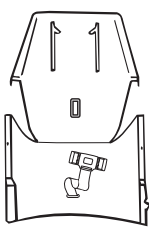

Styles may vary

Modèles peuvent varier

Los estilos pueden variar



4X

4X

2X

4X

2X

2X

Assembly

This exploded view is provided as a way to help you see the overall picture as you are assembling your product. It is not meant to replace the step-by-step instructions.

This view shows most parts associated with this product. Your product may include fewer or more parts, depending on the model.

Assemblage

Cette illustration agrandie est fournie pour vous aider à voir l'image totale lors de l'assemblage de votre produit. Cette illustration ne doit pas remplacer les instructions étape par étape.

Cette illustration démontre la plupart des pièces associées à ce produit. Votre produit peut inclure plus ou moins de pièces, selon le modèle.

Montaje

Se proporciona este plano detallado para darle una perspectiva global del montaje de su producto. No está destinado a reemplazar las instrucciones paso por paso.

Este plano muestra la mayoría de las piezas asociadas con este producto. Su producto puede incluir más o menos piezas, según el modelo.

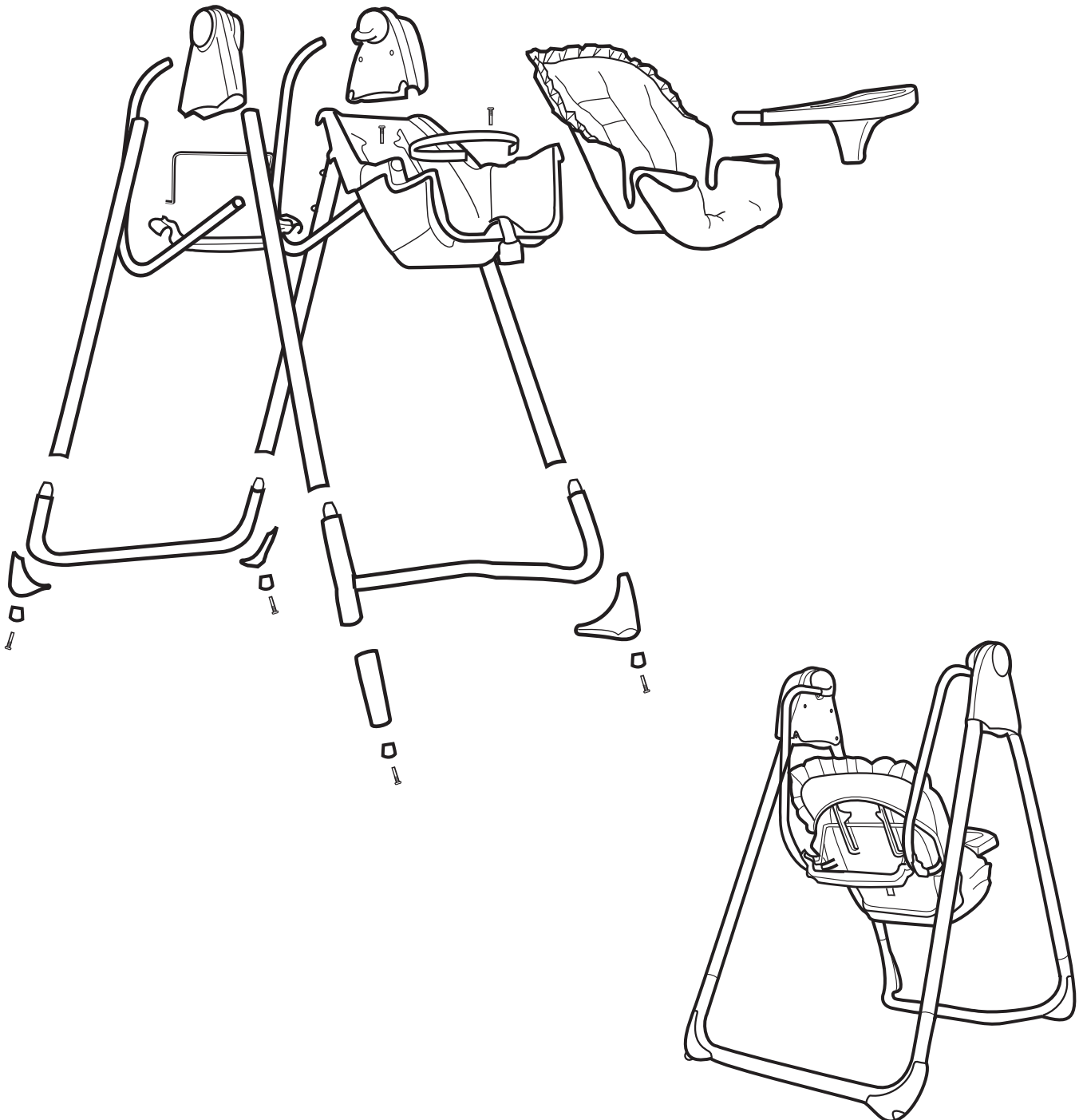

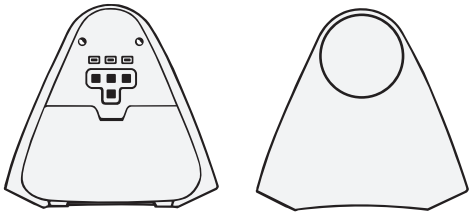

1

Hub Moyeu Núcleo

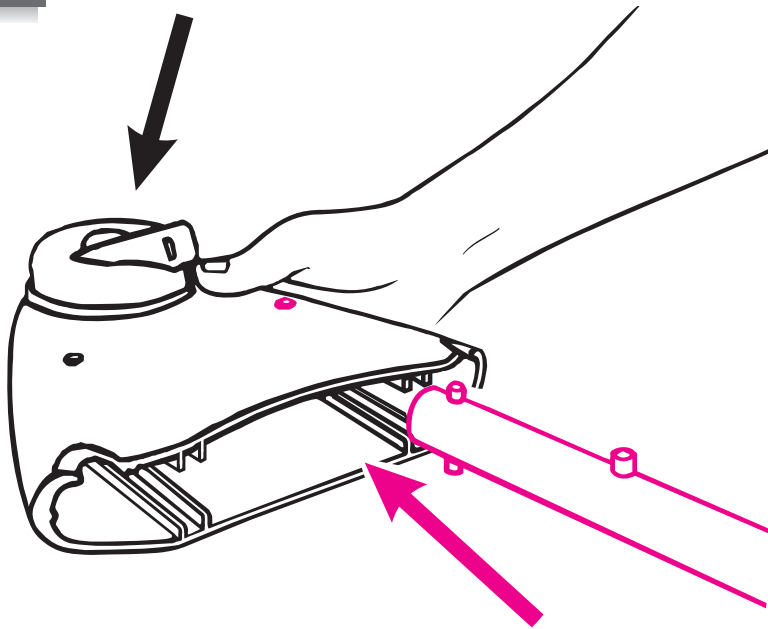

The double buttons **MUST** fit into the channels inside the housings.

Les boutons doubles **DOIVENT** s'ajuster à l'intérieur des canaux des boîtiers.

Los botones dobles **DEBEN** caber en los canales dentro de los armazones.

2

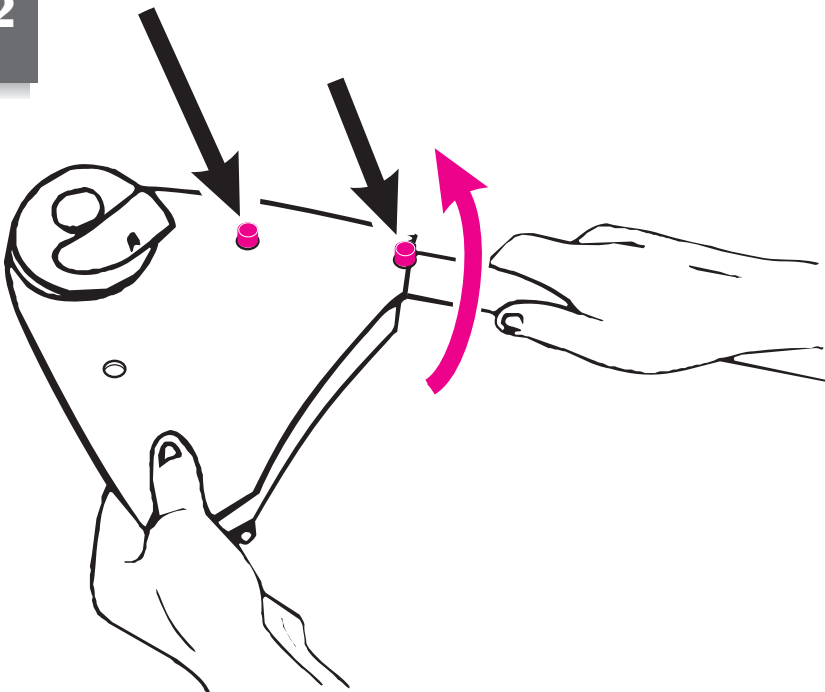

Push each leg in until the double button snaps into the hole at the end of the channel. Then swing the legs outward until the single button snaps into its notch, as shown.

CHECK that the legs are properly attached by twisting them in the housings.

Poussez les pieds jusqu'à ce que le bouton double s'enclenche dans le trou au bout du canal. Ensuite, balancez les pieds à l'extérieur jusqu'à ce que le bouton simple s'enclenche dans son encoche, tel qu'illustré.

VÉRIFIEZ que les pieds sont fixés correctement en les faisant pivoter dans les boîtiers.

Empuje cada pata hasta que los botones dobles se traben en el agujero al final del canal. Luego mueva las patas hacia fuera hasta que el botón individual se trabe en la ranura como se indica.

VERIFIQUE que las patas están debidamente instaladas haciéndolas girar en los armazones.

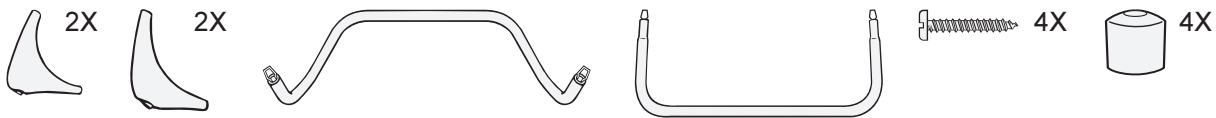

3

Front tube Tube avant Tubo delantero

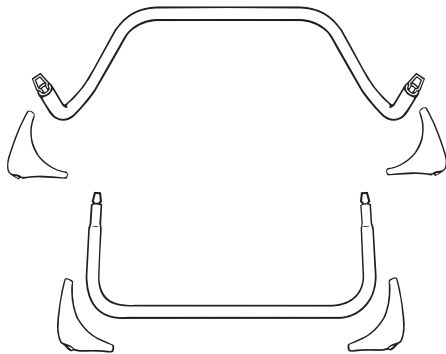

Rear tube Tube arrière Tubo trasero

The feet to use with each tube can be identified by the text "FRONT BOTTOM" or "REAR BOTTOM" printed on them.

Les pieds à utiliser avec chaque tube peuvent être identifiés par l'inscription "FRONT BOTTOM" ou "REAR BOTTOM."

La pata que debe usar con cada tubo puede identificarse leyendo el texto impreso en ellas "FRONT BOTTOM" o "REAR BOTTOM."

4

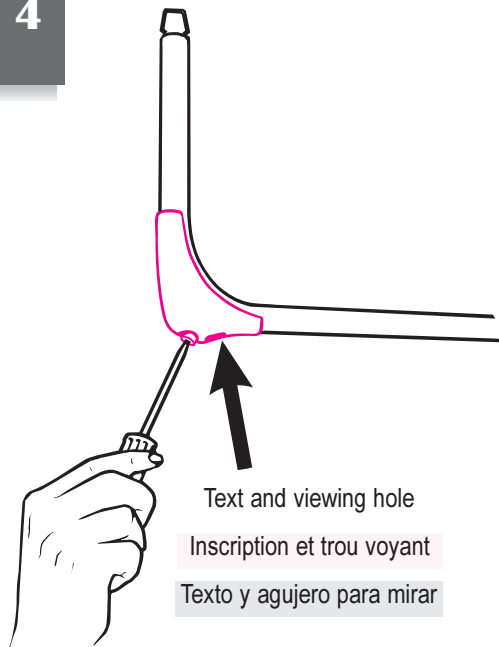

Insert a screw all the way into the small hole on one foot. Text and viewing hole MUST NOT be on the short side of tube near wire end. Use viewing hole to line up the end of the screw with the hole in the tube. Tighten the screw securely. Repeat for the other feet.

CHECK that feet are secure by wiggling the feet.

Insérer complètement une vis dans le petit trou sur l'un des pieds. L'inscription et le trou voyant NE DOIT PAS être sur le côté court du tube près de la tige métallique. Utilisez le trou voyant pour aligner l'extrémité de la vis avec le trou dans le tube. Serrez la vis solidement. Répétez pour les autres pieds.

VÉRIFIEZ que les pieds de base sont bien installés en les tortillant.

Inserte un tornillo todo lo posible en el pequeño agujero de una pata. El texto y agujero para mirar NO se encuentren en el costado corto del tubo cerca del extremo con alambre. Use el agujero para mirar para alinear el extremo del tornillo con el agujero en el tubo. Ajuste el tornillo apretadamente. Repita para las otras patas.

VERIFIQUE que las patas están aseguradas moviendo las patas.

5

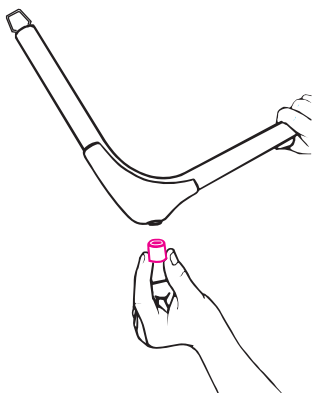

Tap leg tips on the floor to be sure they are completely on.

Frappez les extrémités des pieds sur le plancher pour vous assurer qu'ils sont complètement enfoncés.

Golpee la punta de las patas sobre el piso para asegurarse que han entrado completamente.

6

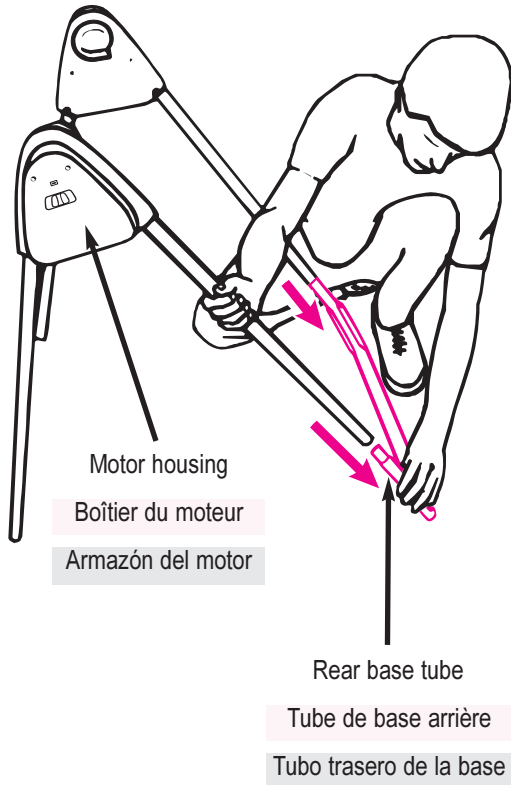

7

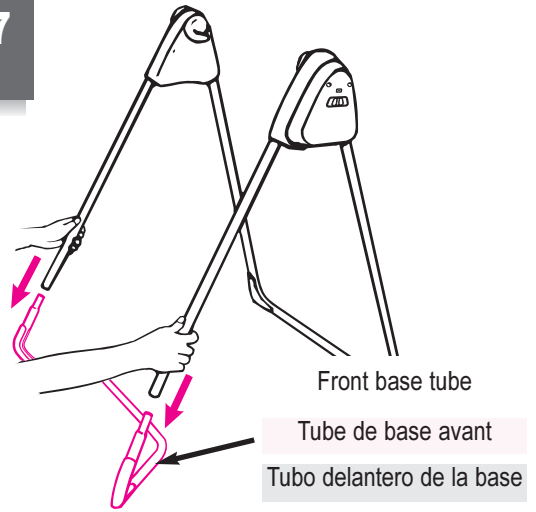

CHECK that all tubes are securely attached. **CHECK** that the parts of the frame are assembled in the positions shown.

VÉRIFIEZ que tous les tubes sont bien fixés. **VÉRIFIEZ** que toutes les pièces de l'armature sont assemblées dans les positions illustrées.

VERIFIQUE que todos los tubos estén debidamente conectados. **VERIFIQUE** que todos los tubos están asegurados en las posiciones ilustradas.

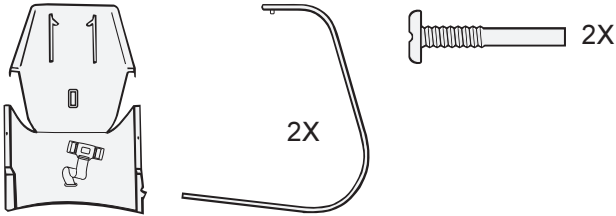

8

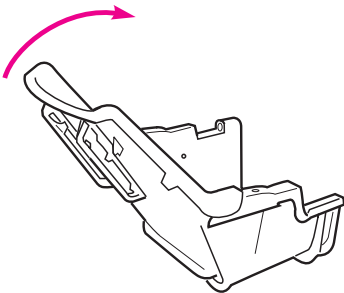

9

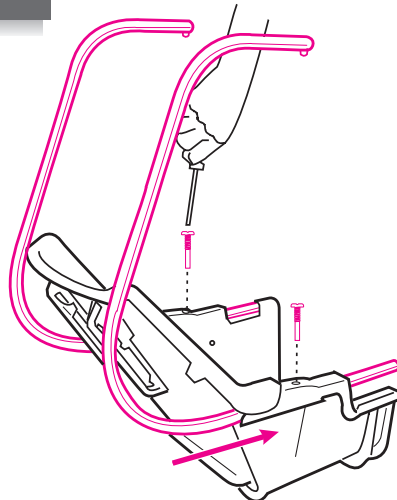

10

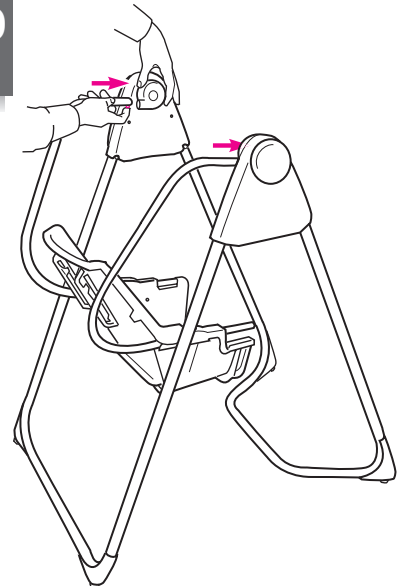

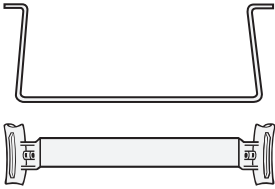

11

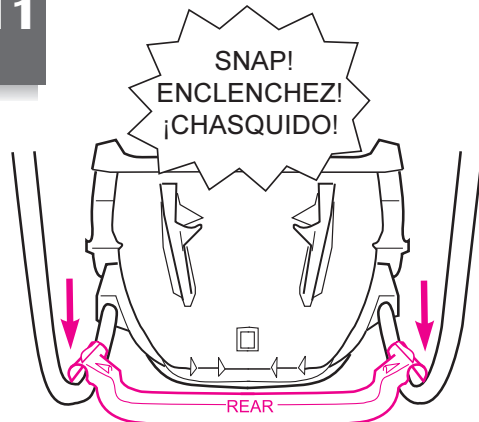

12

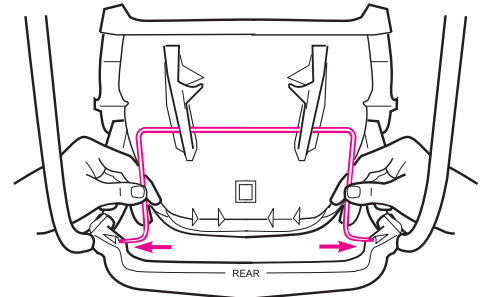

13

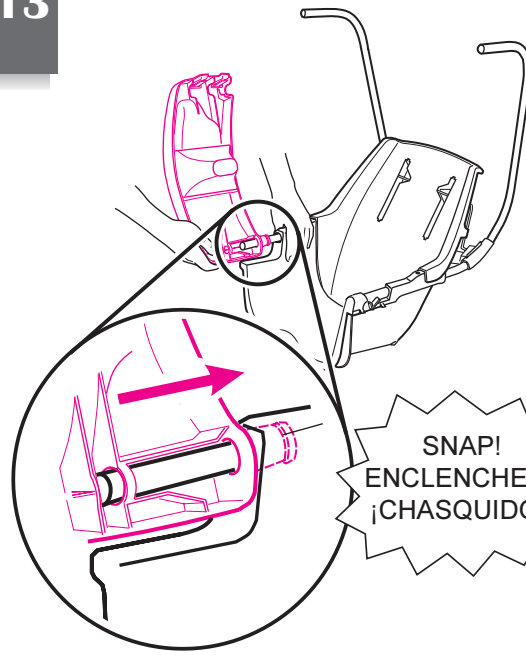

CHECK that tray is secure by pulling forward.

ASSUREZ-VOUS que le plateau est bien fixé en tirant vers l'avant

VERIFIQUE que la bandeja esté bien asegurada tirando hacia delante.

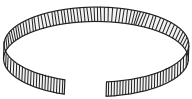

14

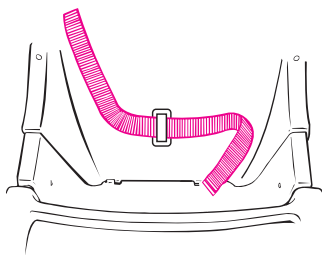

15

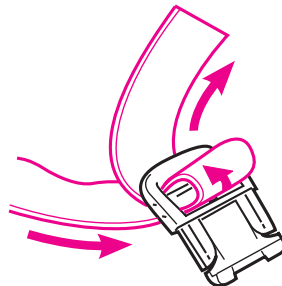

16

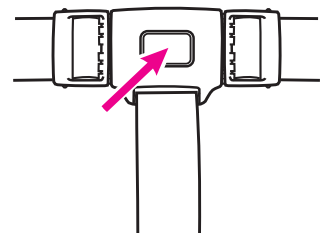

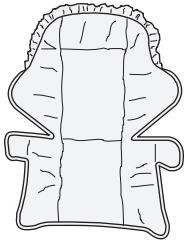

17

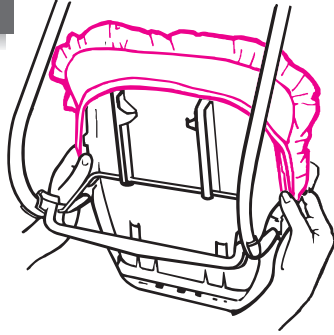

18

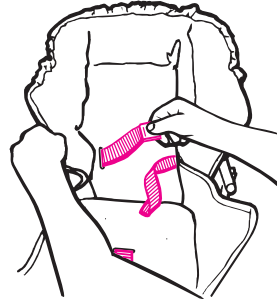

19



20

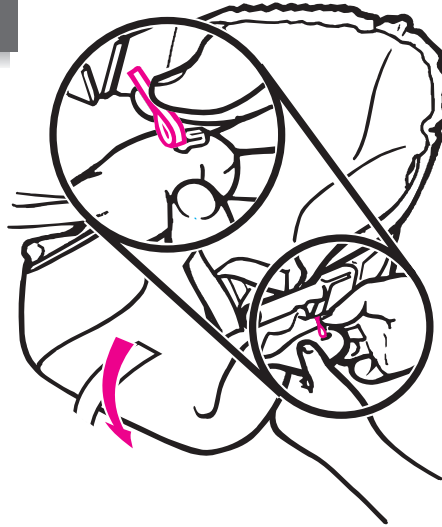

21

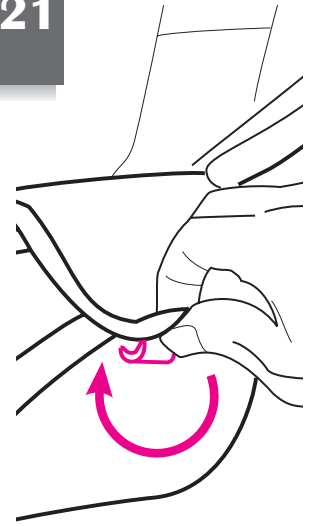

Certain models

Certains modèles

Ciertos modelos

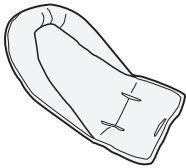

22

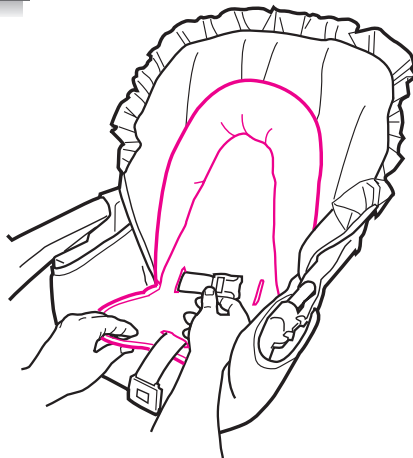

Assembling Playtray (certain models)

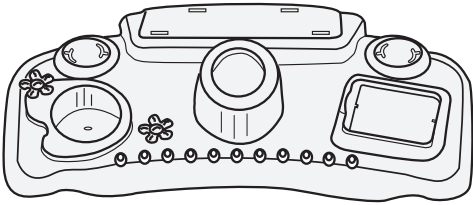

Assemblage du plateau de jouets (certains modèles)

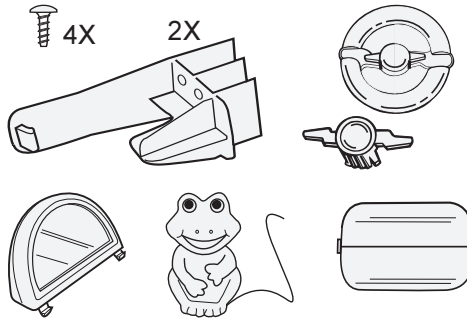

Armado de la bandeja de juegos (ciertos modelos)

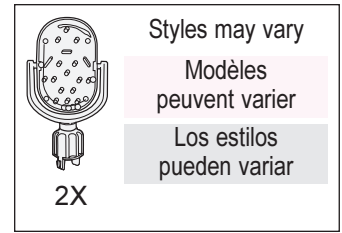

23

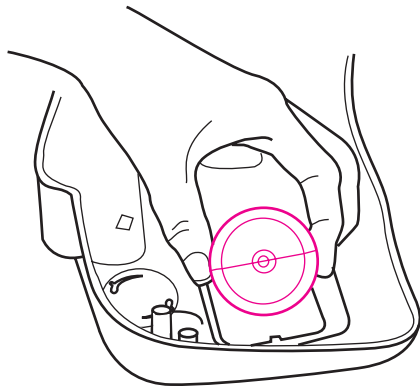

From the underside of the playtray snap the tumbler into place on the two pins as shown.

Enclenchez le gobelet en dessous du plateau de jouets sur les deux tiges tel qu'illustré.

Desde la parte de abajo de la bandeja de juegos trabe el vaso en su lugar con las dos clavijas como se indica.

24

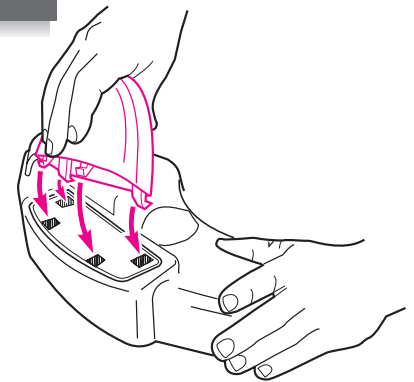

25

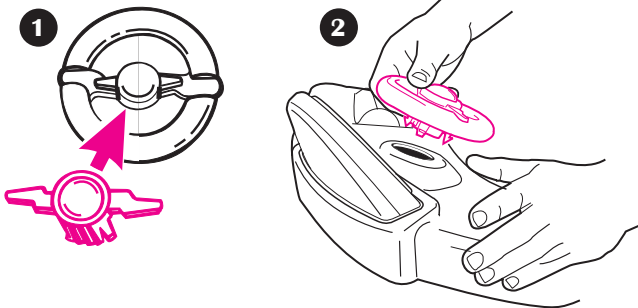

26

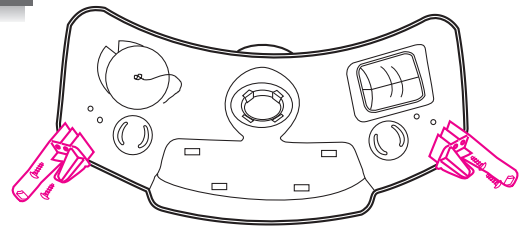

27

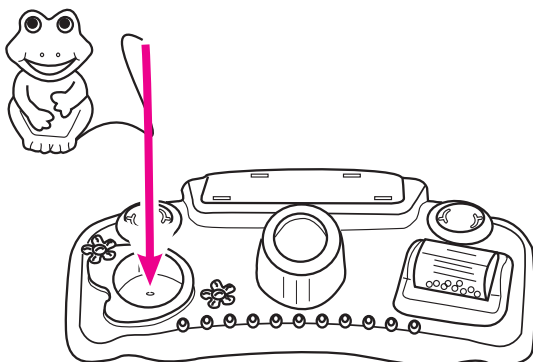

To install the frog: put the string through the hole in the playtray lily pad and tie a knot in the end of the string under the playtray.

Pour installer la grenouille: enfiler le cordon à travers le trou du nénuphar sur le plateau de jouets et faites un nœud au bout du cordon, sous le plateau de jouets.

Para instalar el sapo: pase la cuerda a través del agujero en la almohadilla de lirios de la bandeja de juegos y ate un nudo en el extremo de la cuerda debajo de la bandeja de juegos.

28

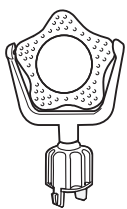

Check that toy is firmly inserted by pulling on the toy.

Assurez-vous que le jouet est bien inséré en tirant sur le jouet fermement.

Verifique que el juguete esté firmemente insertado tirándolo.

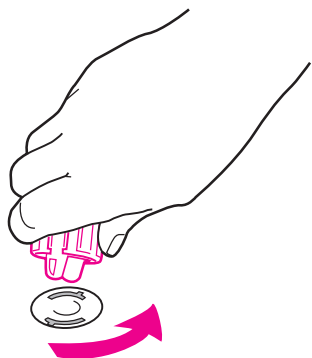

29

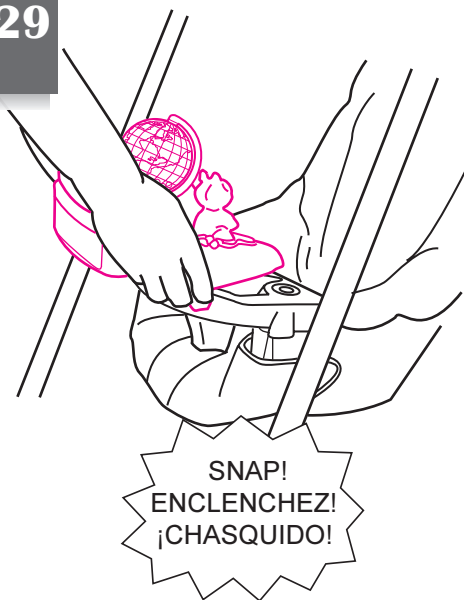

Tilt the playtray and set it onto the swing tray. Snap the two clamps around the edge of the swing tray.

Inclinez le plateau de jouets et mettez-le sur le plateau de la balançoire. Enclenchez les deux pinces autour du bord du plateau de la balançoire.

Incline la bandeja de juegos y póngala sobre la bandeja del columpio. Trabe las dos abrazaderas alrededor del borde de la bandeja del columpio.

Assembling Toy Bar (certain models)

Assemblage du barre de jouets (certains modèles)

Armado de la barra de juegos (ciertos modelos)

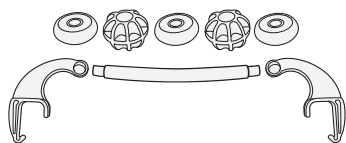

30

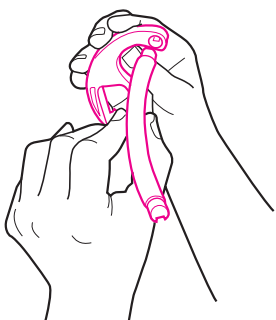

31

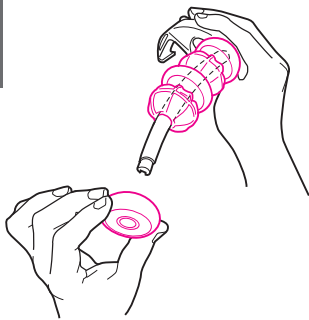

32

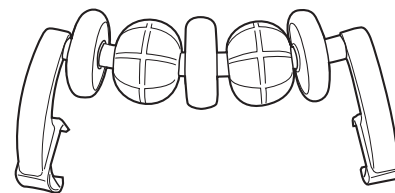

33

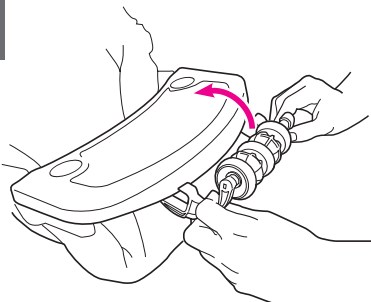

34

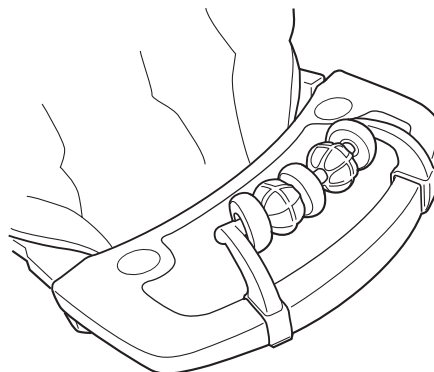

**Mix 'N Move® Toys
(certain models)**

**Des jouets Mix 'N Move®
(certains modèles)**

**Juguetes Mix 'N Move®
(ciertos modelos)**

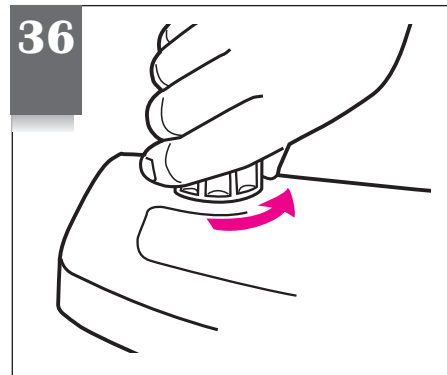
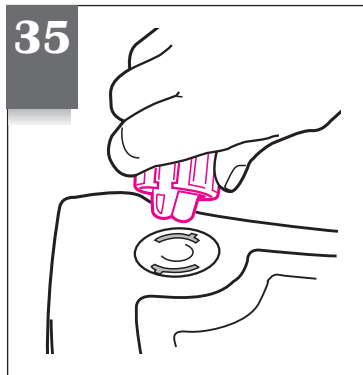
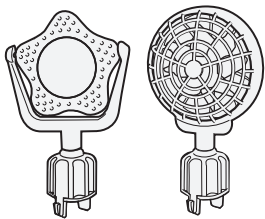

**OR
OU
O**

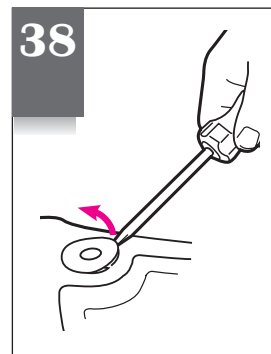
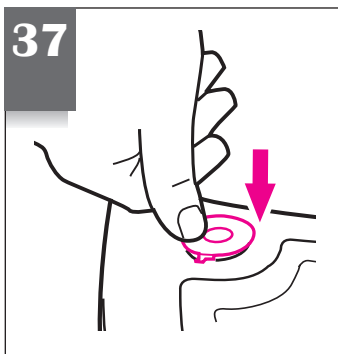

To remove plugs:
▲WARNING Remove child from product before removing plugs. Throw the plugs away immediately; they are not reusable.

Pour enlever les couvercles:
▲MISE EN GARDE Enlevez l'enfant du produit avant d'enlever les couvercles. Jetez les couvercles immédiatement; ils ne sont pas réutilisables.

Para sacar los tapones:
▲ADVERTENCIA Saque al niño del producto antes de sacar los tapones. Tire los tapones a la basura inmediatamente; no pueden volver a usarse.

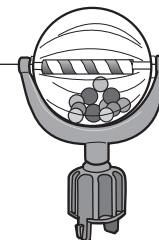
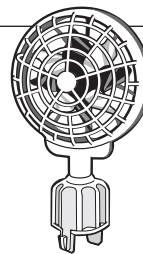
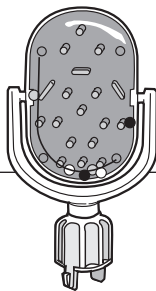

USA

To find out more about Graco's Mix 'N Move toys, visit our website at www.gracobaby.com and go to the "Order Parts" section under "Customer Service."

Mix 'N Move toys are available at major U.S. retailers. To find out where you can purchase them in your area, call 1-800-345-4109.

Canada

To find out more about Graco's Mix 'N Move toys, please call 1-800-667-8184 or 514-344-3533 in Montreal.

Pour plus de renseignement au sujet des jouets Mix 'N Move de Graco, communiquez avec le 1-800-667-8184 ou au 514-344-3533 à Montréal.

EE.UU

Para obtener más información sobre los juguetes Mix 'N Move de Graco, visite nuestro sitio Web en www.gracobaby.com y pase a la sección "Order Parts" bajo "Customer Service."

Los juguetes Mix 'N Move están disponibles en los comercios más importantes de EE.UU., Para determinar dónde puede comprarlos en su área, llame al 1-800-345-4109.

**Assembling Mobile
(certain models)**

**Assembling Mobile
(certains modèles)**

**Corno armar el móvil
(ciertos modelos)**

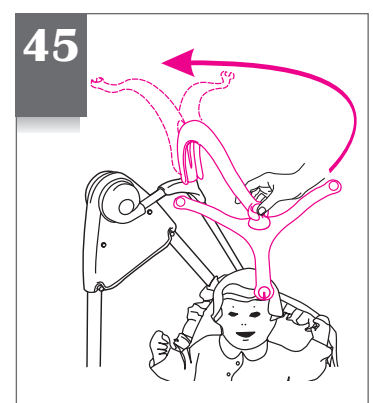
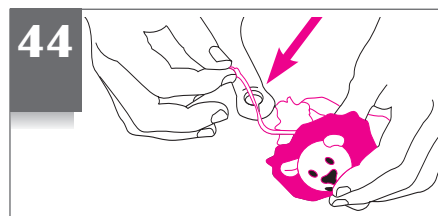
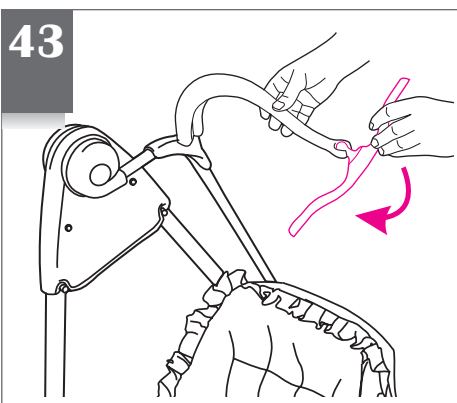
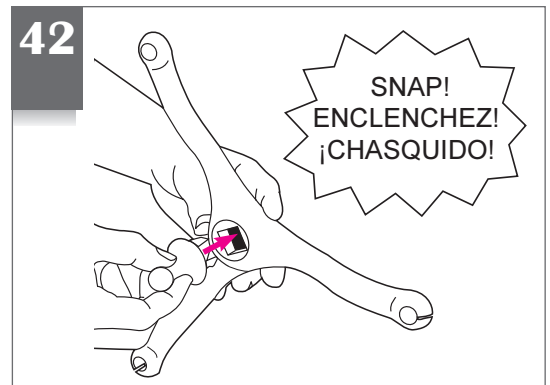
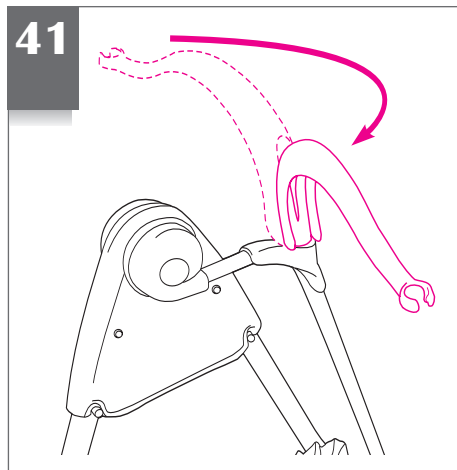
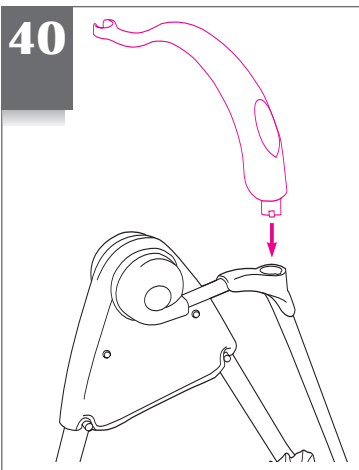
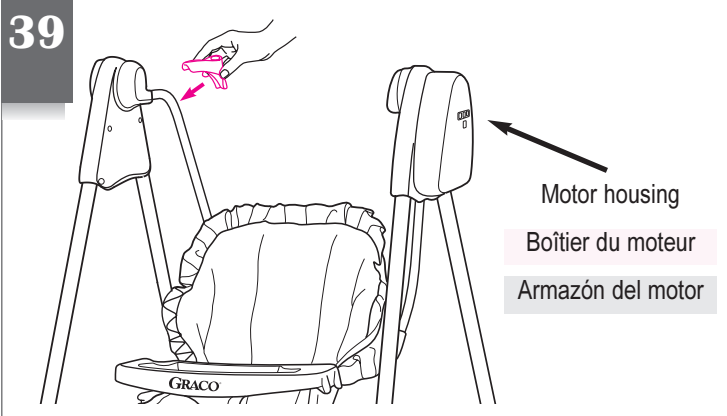
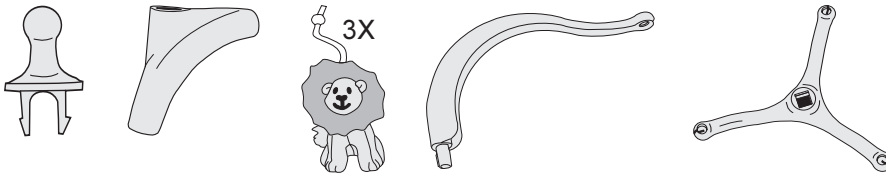

To Use the Swing

Utiliser la balançoire

Usar el columpio

To Use the Tray

Pour utiliser le plateau

Usar la bandeja

46

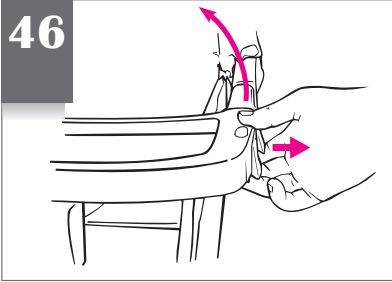

▲WARNING Tray must be latched at all times when baby is in swing. Pull up on tray to be sure it is latched.

▲MISE EN GARDE Le plateau doit être fermé en tout temps lorsque bébé est dans la balançoire. Tirez sur le plateau pour vous assurez qu'il est bien enclenché.

▲ADVERTENCIA La bandeja debe estar trabada en todo momento cuando el bebé está sentado en el columpio. Tire la bandeja hacia arriba para asegurarse que está trabada.

To Adjust Recline (four positions)

Pour régler l'inclinaison (quatre positions)

Ajustar la posición reclinable (cuatro posiciones)

47

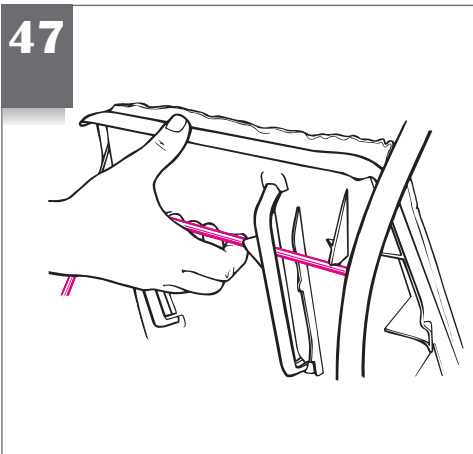

48

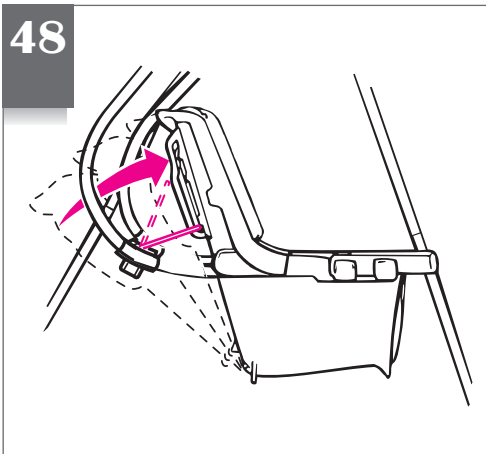

Use the most reclined position for newborn and young babies. Use the more upright position for older, more active infants.

Utilisez la position la plus inclinée pour un nouveau-né et un jeune bébé. Utilisez la position assise pour les bébés plus âgés ou plus actifs.

Use la posición más reclinada para los recién nacidos y bebés pequeños. Use la posición más vertical para niños más grandes y más activos.

For Storage

Pour l'entreposage

Para el almacenamiento

49

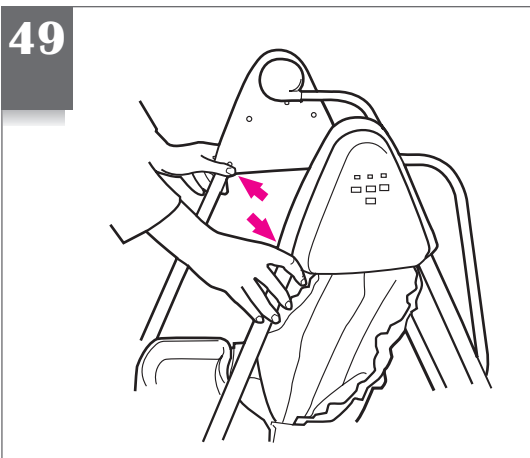

50

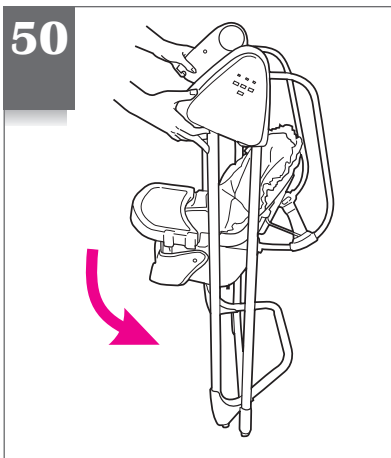

Installing Batteries (not included)

With baby out of swing, open the battery compartment lid by inserting a coin (penny, nickel or dime) into the coin slot. Insert four "D" cell batteries.

CHECK that the batteries are put in correctly. Your swing will not run if the batteries are put in backwards.

For Safe Battery Use

Keep the batteries out of children's reach.

Any battery may leak battery acid if mixed with a different battery type, if inserted incorrectly (put in backwards) or if all batteries are not replaced or recharged at the same time. Do not mix old and new batteries. Do not mix alkaline, standard (carbon-zinc) or rechargeable (nickel-cadmium) batteries.

Any battery may leak battery acid or explode if disposed of in fire or an attempt is made to charge a battery not intended to be recharged. Never recharge a cell of one type in a recharger made for a cell of another type.

Discard leaky batteries immediately.

Leaky batteries can cause skin burns or other personal injury. When discarding batteries, be sure to dispose of them in the proper manner, according to your state and local regulations.

Always remove batteries if the product is not going to be used for a month or more. Batteries left in the unit may leak and cause damage.

Recommended type batteries—alkaline disposables, size D. NEVER mix battery types. Change batteries when product ceases to operate satisfactorily.

Installation des piles (non incluses)

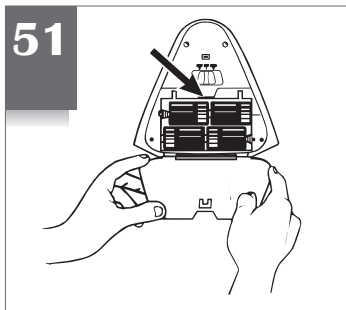

Avec le bébé hors de la balançoire, ouvrir le couvercle du compartiment à piles en insérant une pièce de monnaie dans la fente. Placez-y quatre piles "D".

VÉRIFIER que les piles sont installées correctement. La balançoire ne fonctionnera pas si les piles sont installées à l'envers.

Pour un usage sécuritaire des piles

Gardez les piles hors de la portée des enfants.

Une pile peut avoir une fuite d'électrolyte si mélangée avec un type de pile différent, si elle est insérée incorrectement (insérée du mauvais côté) ou si toutes les piles ne sont pas remplacées ou rechargées en même temps. Ne pas mélanger les piles usées et neuves. Ne pas mélanger les piles alcalines, standard (carbone-zinc) ou rechargeables (nickel-cadmium).

Une pile peut avoir une fuite d'électrolyte ou exploser si elle est jetée dans le feu ou si vous tentez de recharger une pile qui n'est pas conçue à cet effet. Ne rechargez jamais une pile d'un type dans un chargeur fait pour une pile d'un autre type.

Jetez immédiatement les piles qui fuient.

Les piles qui fuient peuvent causer des brûlures de la peau ou d'autres blessures. Lorsque vous jetez des piles, faites-le de manière adéquate, selon les règlements locaux et provinciaux.

Toujours enlever les piles lorsque le produit n'est pas utilisée pour un mois ou plus. Les piles laissées dans l'unité peuvent avoir une fuite et causer des dégâts.

Les piles recommandées sont de type alcalines jetables D. NE PAS mélanger plusieurs types de piles. Changez les piles quand le produit cesse de fonctionner de façon satisfaisante.

Instalación de las pilas (no se incluyen)

Con el bebé fuera del columpio, abra el compartimento de la pila insertando una moneda (de un, cinco o diez centavos) en la ranura para la moneda. Ponga cuatro pilas tamaño "D".

VERIFIQUE que las pilas están puestas correctamente. El columpio no funcionará si las pilas están puestas al revés.

Para el uso seguro de las pilas

Mantenga las pilas fuera del alcance de los niños.

Cualquier pila puede sufrir una fuga de electrolito si se combina con otro tipo de pila, si se coloca incorrectamente (al revés) o si todas las pilas no se remplazan o recargan al mismo tiempo. No mezcle pilas viejas con nuevas. No mezcle pilas alcalinas, estándar (carbono-cinc) o recargables (níquel-cadmio).

Cualquier pila puede sufrir una fuga de electrolito o explotar si se echa en un fuego o si se intenta cargar una pila que no sea recargable. Nunca recargue una pila en una clase de cargador diseñado para otro tipo de pila.

Deseche inmediatamente pilas con fugas.

Pilas con fugas pueden causar quemaduras en la piel u otras lesiones personales. Al desechar pilas, asegúrese de deshacerse de ellas de manera apropiada, de acuerdo con las regulaciones locales y estatales.

Quite siempre las pilas si el producto no se va a utilizar durante un mes o más. Las pilas que se dejen en la unidad pueden causar una fuga o daño.

Tipo de pilas recomendado: alcalinas desechables, tamaño D. NUNCA mezcle pilas. Cambie las pilas cuando el producto deje de operar de manera correcta.

Starting Swing: 2 speed models

52



Figure 52

▲WARNING Do not depend on the tray or seat belt alone to hold your baby. Always secure your baby with both the seat belt and tray when your baby is in the swing.

Figure 53

To start swing, slide the speed button to the desired speed and give the swing a gentle push. Red light comes on when swing is turned on.

Observe the swinging motion for a minute. It takes time for the swing to adjust to a setting. Change setting if needed.

A small, quiet baby will swing higher on each setting than a larger, more active baby.

Figure 54

To turn swing off, slide switch to the center OFF position.

Your seat may be stopped at any time the motor is running without damaging the motor. Push swing to restart.

If your swing motor stops operating by itself, a protective device may have been activated. Turn off motor, wait three minutes, then restart swing.

Démarrer la balançoire: modèles à 2 vitesses

53

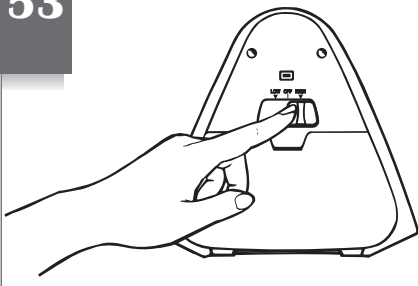

Illustration 52

▲MISE EN GARDE Ne comptez pas seulement sur la ceinture de retenue ou le plateau pour maintenir votre bébé. Lorsque vous utilisez la balançoire, installez toujours votre bébé avec la ceinture de retenue et le plateau.

Illustration 53

Pour démarrer la balançoire, glissez le bouton à la vitesse désirée et balancez la balançoire légèrement. Une lumière rouge s'allume lorsque la balançoire est démarrée.

Observez le mouvement pendant une minute. La balançoire doit s'ajuster à la vitesse. Changez la position si désiré.

Un petit bébé tranquille balancera plus haut qu'un bébé plus lourd et plus actif.

Illustration 54

Pour éteindre la balançoire, glissez le bouton vers le centre "OFF."

Le siège peut être arrêté à n'importe quel moment lorsque la balançoire est en mouvement sans endommager le moteur. Pour redémarrer, poussez la balançoire.

Si le moteur de la balançoire s'arrête de lui-même, le dispositif protecteur a pu être activé. Éteignez le moteur, attendez trois minutes, et redémarrez la balançoire.

Activación del columpio: modelos de 2 velocidades

54



Figura 52

▲ADVERTENCIA No depende de la bandeja o del cinturón de seguridad para sostener a su bebé. Asegure siempre a su bebé con el cinturón de seguridad y la bandeja cuando el bebé se encuentre en el columpio.

Figura 53

Para activar el columpio, deslice el botón de la velocidad a la velocidad deseada y empuje suavemente el columpio. La luz roja se enciende cuando se activa el columpio.

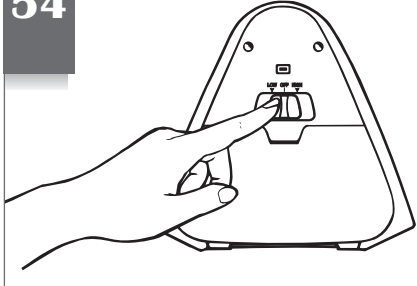
Observe el movimiento del columpio durante un minuto. Se necesita tiempo para que el columpio se ajuste a un valor determinado. Cambie el valor si fuera necesario.

Un bebé pequeño y tranquilo alcanzará mayor altura en cada valor que un bebé más grande y más activo.

Figura 54

Para apagar el columpio, deslice el interruptor a la posición central "OFF."

El asiento puede detenerse en cualquier momento que el motor esté en funcionamiento sin dañar el motor. Empuje el columpio para volver a activarlo.

Si el motor del columpio se detiene solo es porque se ha activado un dispositivo de protección. Apague el motor, espere tres minutos y luego vuelva a activar el columpio.

Starting Swing: 3 speed models

55

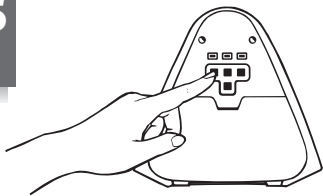

▲WARNING Do not depend on the tray or seat belt alone to hold your baby. Always secure your baby with both the seat belt and tray when your baby is in the swing.

Figure 55

To start swing, push the desired speed button and give the swing a gentle push.

- Push "1" for the lowest ride.
- Push "2" for medium ride.
- Push "3" for the highest ride.

Red light comes on when swing is turned on.

Observe the swinging motion for a minute. It takes time for the swing to adjust to a setting. Change setting if needed.

A small, quiet baby will swing higher on each setting than a larger, more active baby.

Figure 56

To turn swing off: On models without music, push the OFF button.

Figure 57

On models with music, push the active speed button. Indicator light will go off and swing will stop.

Your seat may be stopped at any time the motor is running without damaging the motor. Push swing to restart.

If your swing motor stops operating by itself, a protective device may have been activated. Turn off motor, wait three minutes, then restart swing.

Démarrer la balançoire: modèles à 3 vitesses

56

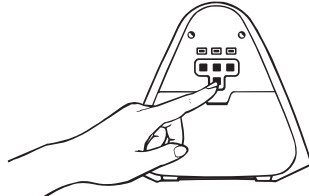

▲MISE EN GARDE Ne comptez pas seulement sur la ceinture de retenue ou le plateau pour maintenir votre bébé. Lorsque vous utilisez la balançoire, installez toujours votre bébé avec la ceinture de retenue et le plateau.

Illustration 55

Pour démarrer la balançoire, poussez sur le bouton de vitesse désiré et balancez la balançoire légèrement.

- Poussez "1" pour une vitesse lente.
- Poussez "2" pour une vitesse moyenne.
- Poussez "3" pour une vitesse rapide.

Une lumière rouge s'allume lorsque la balançoire est démarrée.

Observez le mouvement pendant une minute. La balançoire doit s'ajuster à la vitesse. Changez la position si désiré.

Un petit bébé tranquille balancera plus haut qu'un bébé plus lourd et plus actif.

Illustration 56

Pour arrêter la balançoire: Pour les modèles sans musique, appuyez sur le bouton "OFF."

Illustration 57

Pour les modèles avec musique, appuyez sur le bouton de vitesse active. La lampe indicatrice s'éteindra et la balançoire s'arrêtera.

Le siège peut être arrêté à n'importe quel moment lorsque la balançoire est en mouvement sans endommager le moteur. Pour redémarrer, poussez la balançoire.

Si le moteur de la balançoire s'arrête de lui-même, le dispositif protecteur a pu être activé. Éteignez le moteur, attendez trois minutes, et redémarrez la balançoire.

Activación del columpio: modelos de 3 velocidades

57

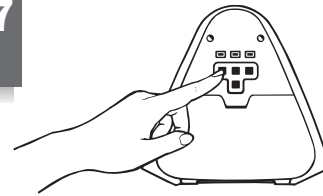

▲ADVERTENCIA No depende solamente de la bandeja o del cinturón de seguridad para sostener a su bebé. Asegure siempre a su bebé con el cinturón de seguridad y la bandeja cuando el bebé se encuentre en el columpio.

Figura 55

Para activar el columpio, oprima el botón de la velocidad deseado y empuje suavemente el columpio.

- Oprima "1" para la altura más baja.
- Oprima "2" para la altura mediana.
- Oprima "3" para la altura más alta.

La luz roja se enciende cuando se activa el columpio.

Observe el movimiento del columpio durante un minuto. Se necesita tiempo para que el columpio se ajuste a una velocidad. Cambie el valor si fuera necesario.

Un bebé pequeño y tranquilo alcanzará mayor altura en cada valor que un bebé más grande y más activo.

Figura 56

Para apagar el columpio: En modelos sin música, empuje el botón "OFF."

Figura 57

En modelos con música, empuje el botón de velocidad activa. La luz indicadora se apagará y el columpio se detendrá.

El asiento puede detenerse en cualquier momento que el motor esté en funcionamiento sin dañar el motor. Empuje el columpio para volver a activarlo.

Si el motor del columpio se detiene solo es porque se ha activado un dispositivo de protección. Apague el motor, espere tres minutos y luego vuelva a activar el columpio.

Starting Swing: 6 speed models

LOW button controls three low-range speeds

Le bouton "LOW" contrôle les trois vitesses à portée basse

El botón "LOW" controla tres velocidades lentas.

MUSIC button turns music on and controls volume

Le bouton "MUSIC" active la musique et contrôle le volume

El botón "MUSIC" enciende la música y controla el volumen

Your swing has six speed settings. The "LOW" button controls the three low-range speeds and the "HIGH" button controls the three high-range speeds.

The lights indicate what speed is activated. The green lights indicate the three low range speeds and the red lights indicate the three high range speeds. For example, if the far right light is green, speed 3 is activated.

Push the LOW button once for speed 1, twice for speed 2 or three times for speed 3.

Push the HIGH button once for speed 4, twice for speed 5 or three times for speed 6.

To go from speed 2 to speed 3, just push the LOW button once.

It is not necessary to start at lowest speed and move up. The swing can begin directly at speed 5, for example, by pushing the HIGH button two times. Or it can go from speed 6 to speed 2 by pushing the LOW button twice.

Démarrer la balançoire: modèles à 6 vitesses

Indicator lights

Voyants lumineux

Luces indicadores

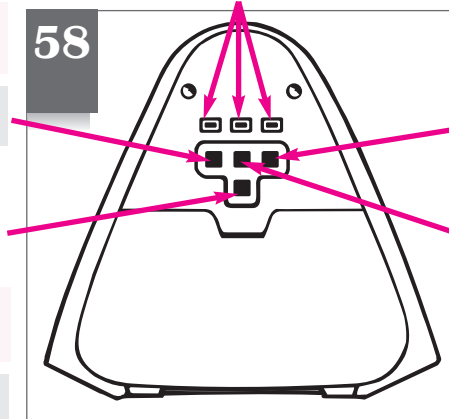

Votre balançoire comprend un réglage de six vitesses. Le bouton "LOW" contrôle les trois vitesses à portée basse et le bouton "HIGH" contrôle les trois vitesses à portée haute.

Les voyants lumineux indiquent quelle vitesse est activée. Les voyants lumineux verts indiquent les trois vitesses à portée basse et les voyants lumineux rouges indiquent les trois vitesses à portée haute. Par exemple, si le voyant lumineux complètement à votre droite est vert, la balançoire fonctionne à la vitesse 3.

Appuyez sur le bouton "LOW" une fois pour la vitesse 1, deux fois pour la vitesse 2 ou trois fois pour la vitesse 3.

Appuyez sur le bouton "HIGH" une fois pour la vitesse 4, deux fois pour la vitesse 5 ou trois fois pour la vitesse 6.

Pour passer de la vitesse 2 à vitesse 3, appuyez sur le bouton "LOW" une fois.

Il n'est pas nécessaire de commencer aux vitesses les plus basses et de remonter. Il est possible de démarrer directement la balançoire à la vitesse 5, par exemple, en appuyant sur le bouton "HIGH" deux fois. Ou d'aller de la vitesse 6 à la vitesse 2 en appuyant sur le bouton "LOW" deux fois.

Activación del columpio: modelos de 6 velocidades

HIGH button controls three high-range speeds

Le bouton "HIGH" contrôle les trois vitesses à portée haute

El botón "HIGH" controla tres velocidades rápidas

TIMER button sets swing time in ten-minute increments

Le bouton "TIMER" active la minuterie de la balançoire en périodes de dix minutes

El botón "TIMER" fija el tiempo de funcionamiento en periodos de 10 minutos

El columpio tiene seis velocidades. El botón "LOW" controla las tres velocidades lentas y el botón "HIGH" controla las tres velocidades rápidas.

Las luces indican qué velocidad ha sido activada. Las luces verdes indican las tres velocidades lentas y las luces rojas indican las tres velocidades rápidas. Por ejemplo, si la luz más a la derecha es verde, está activada la velocidad 3.

Empuje el botón "LOW" una vez para lograr la velocidad 1, dos veces para la velocidad 2 y tres veces para la velocidad 3.

Empuje el botón "HIGH" una vez para la velocidad 4, dos veces para la velocidad 5 y tres veces para la velocidad 6.

Para pasar de la velocidad 2 a la velocidad 3, simplemente empuje el botón "LOW" una vez.

No es necesario comenzar con la velocidad más baja y aumentar la velocidad. El columpio puede comenzar directamente en la velocidad 5, por ejemplo, si empuja el botón "HIGH" dos veces. O puede pasar de la velocidad 6 a la velocidad 2 si empuja el botón "LOW" dos veces.

After choosing speed, start swing by giving it a gentle push. Observe swinging motion for a minute. It takes time for the swing to adjust to a setting. Change setting as needed.

To turn swing off: press and hold either speed button. Indicator light will go off and swing will stop.

Your seat may be stopped at any time the motor is running without damaging the motor. Push swing to restart.

If your swing motor stops operating by itself, a protective device may have been activated. Turn off motor, wait three minutes, then restart swing.

Après avoir choisi la vitesse, vous pouvez commencer le balancement en donnant une petite poussée à la balançoire. Observez le balancement pendant une minute. La balançoire prend un peu de temps à s'ajuster au réglage du balancement. Changer le réglage au besoin.

Pour éteindre la balançoire: appuyez en maintenant l'un ou l'autre des boutons de la vitesse. Le voyant lumineux s'éteindra et la balançoire s'arrêtera de balancer.

Le siège peut être arrêté à n'importe quel moment lorsque la balançoire est en mouvement sans endommager le moteur. Pour redémarrer, poussez la balançoire.

Si le moteur de la balançoire s'arrête de lui-même, le dispositif protecteur a pu être activé. Éteignez le moteur, attendez trois minutes, et redémarrez la balançoire.

Después de elegir la velocidad, encienda el columpio dándole un pequeño empujón. Observe el movimiento del columpio durante un minuto. Se necesita tiempo para que el columpio se ajuste a una velocidad. Cambie la velocidad según lo necesite.

Para apagar el columpio: oprima y mantenga oprimido uno de los botones de la velocidad. La luz indicadora se apagará y el columpio se detendrá.

El asiento puede detenerse en cualquier momento que el motor esté en funcionamiento sin dañar el motor. Empuje el columpio para volver a activarlo.

Si el motor del columpio se detiene solo, es porque se ha activado un dispositivo de protección. Apague el motor, espere tres minutos y luego vuelva a activar el columpio.

To Use Music (6 speed models)

If you want music for your baby, push the music button until desired volume is reached:

- Push once for high volume.
- Push a second time for medium volume.
- Push a third time for low volume.
- Push a fourth time to turn music off.

The music control is independent of the speed and timer settings. You can have any combination of speed, timer and music settings.

Utilisation avec musique (modèles à 6 vitesses)

59

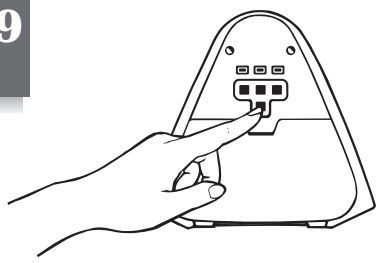

Si vous désirez la musique pour votre bébé, appuyez sur le bouton de la musique jusqu'au volume désiré:

- Appuyez une fois pour un volume élevé.
- Appuyez une deuxième fois pour un volume moyen.
- Appuyez une troisième fois pour un volume bas.
- Appuyez une quatrième fois pour éteindre la musique.

Le contrôle de la musique est indépendant de la vitesse. Vous pouvez avoir toutes combinaisons de vitesse, minuterie et musique.

Uso de la música (modelos de 6 velocidades)

Si desea música para su bebé, empuje el botón de la música hasta que se alcance el volumen deseado:

- Empuje una vez para lograr el alto volumen.
- Empuje por segunda vez para lograr el volumen mediano.
- Empuje una tercera vez para lograr un volumen bajo.
- Empuje una cuarta vez para apagar la música.

El control de la música es independiente de la velocidad y del reloj. Puede usar cualquier combinación de velocidad, tiempo y música.

Using the Timer (6 speed models)

Utiliser la minuterie (modèles à 6 vitesses)

Uso del reloj (modelos de 6 velocidades)

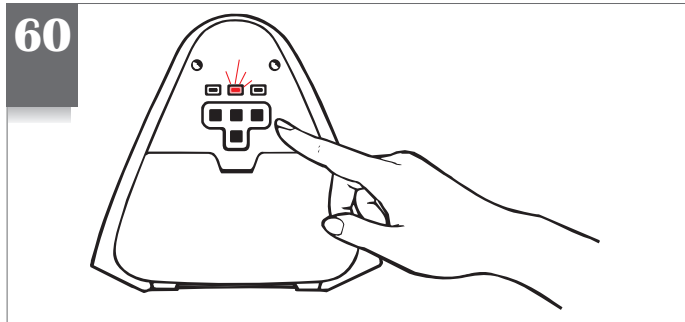

You can program your swing to turn off after a certain period of time. The timer button, located between the two speed buttons, sets the swing time in ten-minute increments up to 40 minutes. Push the button once; the swing will run for ten minutes.

To add time, push the timer button once more for every ten minutes you wish to add. The active speed setting light will blink in repetition, one blink for every ten minutes programmed. The number of blinks will decrease to give you an indication of the time remaining.

The light will blink continuously when a minute or less of time is remaining. If you do not set the timer at all, your swing will run until you turn it off. To cancel timer mode, press and hold the timer button until the light stops blinking.

If you are using the timer, both the swing and the music will stop when the time runs out.

For example, if the center light is red and it's blinking two times quickly between pauses, your swing is on speed 5 and will run for twenty minutes before stopping.

To add time, push the time button once or twice.

To turn swing off, press and hold either speed button briefly.

Il est possible de programmer votre balançoire pour s'éteindre après un certain temps. Le bouton de la minuterie situé entre les deux boutons de la vitesse, règle le balancement en périodes de dix minutes, jusqu'à 40 minutes. Appuyez le bouton une fois, et la balançoire se balancera pendant dix minutes.

Pour ajouter du temps, appuyez le bouton de la minuterie une fois de plus pour chaque dix minutes que vous désirez ajouter. Le voyant lumineux de la vitesse activée clignotera une fois pour chaque dix minutes programmées. Le nombre de clignotement diminuera pour indiquer le temps qu'il reste à balancer.

Le voyant lumineux clignotera continuellement lorsqu'il ne reste qu'une minute ou moins. Si vous n'activez pas la minuterie, votre balançoire continue de balancer jusqu'à ce que vous l'éteigniez. Pour annuler la minuterie, appuyez en maintenant le bouton de la minuterie jusqu'à ce que le voyant lumineux arrête de clignoter.

Si vous utilisez la minuterie, la balançoire et la musique arrêteront à la fin du temps programmé.

Par exemple, si le voyant lumineux du centre est rouge et qu'il clignote deux fois rapidement entre les pauses, votre balançoire est à la vitesse 5 et balancera pendant vingt minutes avant de s'arrêter.

Pour ajouter du temps, appuyez le bouton de la minuterie une ou deux fois.

Pour éteindre la balançoire, appuyez en maintenant brièvement l'un ou l'autre des boutons de la vitesse.

Se puede programar el columpio para que se apague después de cierto período de tiempo. El botón del reloj, que se encuentra entre los dos botones de la velocidad, fija el tiempo de funcionamiento en intervalos de 10 minutos hasta 40 minutos. Empuje el botón una vez; el columpio funcionará durante diez minutos.

Para agregar más tiempo, empuje el botón del reloj una vez más por cada diez minutos que desea agregar. La luz que fija la velocidad activa destellará repetidamente, un destello por cada diez minutos programados. El número de destellos se reducirá para brindarle una indicación del tiempo que falta.

La luz destellará continuamente cuando queda un minuto de tiempo o menos. Si no fija el reloj, el columpio funcionará hasta que usted lo apague. Para cancelar el modo reloj, oprima y mantenga oprimido el botón del reloj hasta que la luz deje de destellar.

Si usa el reloj, ambos el columpio y la música se apagarán cuando se acabe el tiempo.

Por ejemplo, si la luz central es roja y destella dos veces rápidamente entre pausas, el columpio está en la velocidad 5 y funcionará durante veinte minutos antes de apagarse.

Para agregar tiempo, oprima el botón del reloj una o dos veces.

Para apagar el columpio, oprima y mantenga oprimido uno de los botones de velocidad brevemente.

Problem Solving

SWING WON'T OPERATE:

1. No batteries in swing.
2. Batteries dead.
3. Speed setting too low.
4. Batteries in backwards — check “+” and “-”.
5. Corrosion on battery terminals. Rotate batteries in place against terminals, or clean with sandpaper or steel wool if corrosion is severe.
6. Baby leaning too far forward.
7. Baby grabbing swing legs. (Discontinue use.)
8. Seat not pushed high enough for a good start.
9. Protective device activated. (Turn off motor, wait 3 minutes, then restart swing.)

SEAT DOESN'T SWING VERY HIGH:

1. Control setting too low.
2. Blanket hanging down, causing increased wind resistance.
3. Batteries too weak.
4. Baby leaning too far forward.
5. Baby too heavy or too active. (Discontinue use.)
6. Soft carpet (swings higher on hard floors).

Care and Maintenance

- **FROM TIME TO TIME CHECK YOUR SWING** for loose screws, worn parts, torn material or stitching. Replace or repair the parts as needed. Use only Graco replacement parts.
- **REMOVABLE CLOTH SEAT COVER** may be machine washed in cold water on delicate cycle and drip-dried. **NO BLEACH.** Remove head supports (on certain models) from seat cover before washing.
- **TO CLEAN FRAME**, use only household soap and warm water. **NO BLEACH OR DETERGENT.**
- **EXCESSIVE EXPOSURE TO SUN OR HEAT** could cause fading or warping of parts.

Solutions aux problèmes

LA BALANÇOIRE NE DÉMARRE PAS:

1. Aucune pile dans la balançoire.
2. Piles épuisées.
3. Vitesse trop lente.
4. Piles installées à l'envers — vérifiez “+” et “-”.
5. Corrosion sur les bornes à pile. Tourner les piles contre les bornes, ou nettoyez les bornes avec un papier de verre ou une paille de fer si la corrosion est sévère.
6. Bébé est trop penché vers l'avant.
7. Bébé attrape les pieds de la balançoire. (Cessez l'utilisation.)
8. Siège poussé trop légèrement pour un bon départ.
9. Dispositif protecteur activé. (Éteignez le moteur, attendez 3 minutes, et redémarrez la balançoire.)

LE SIÈGE NE BALANCE PAS TRÈS HAUT:

1. Vitesse trop lente.
2. Couverture qui pend, causant une résistance au vent.
3. Piles trop faibles.
4. Bébé est trop penché vers l'avant.
5. Bébé est trop lourd ou trop actif. (Cessez l'utilisation.)
6. Tapis épais (balance plus haut sur un plancher de bois).

Soins et entretien

- **DE TEMPS EN TEMPS, VÉRIFIEZ VOTRE BALANÇOIRE** pour des vis desserrées, pièces usées, tissu déchiré ou décousu. Remplacez ou réparez au besoin. Utilisez seulement les pièces de remplacement Graco.
- **HOUSSE DE SIÈGE AMOVIBLE** est lavable à la machine à l'eau froide, cycle délicat et suspendre pour sécher. **PAS D'EAU DE JAVEL.** Enlevez ses supports de tête (sur certains modèles) de la housse du siège avant de laver.
- **POUR NETTOYER L'ARMATURE:** utilisez un savon de ménage doux et de l'eau tiède. **PAS D'EAU DE JAVEL OU DÉTERGENT.**
- **UNE EXPOSITION PROLONGÉE AU SOLEIL OU CHALEUR** peut provoquer une décoloration prématurée des pièces.

Resolución de problemas

EL COLUMPIO NO FUNCIONA:

1. El columpio no tiene pilas.
2. Las pilas están gastadas.
3. El valor de la velocidad está demasiado bajo.
4. Las pilas están puestas al revés, verifique los polos positivos y negativos.
5. Los terminales de la pila están herrumbrados. Gire las pilas en su lugar contra los terminales, o límpielas con papel de lija o estopa de acero si la herrumbre es severa.
6. El bebé está demasiado adelante.
7. El bebé agarra las patas del columpio. (Deje de usar el columpio)
8. El asiento no está lo suficientemente alto para lograr un arranque eficaz.
9. Se ha activado el dispositivo de protección. (Apague el motor, espere 3 minutos, luego vuelva a activar el columpio).

LA SILLA NO COLUMPIA DEMASIADO ALTO:

1. El control está demasiado bajo.
2. La frazada cuelga, ofreciendo mayor resistencia al viento.
3. Pilas descargadas.
4. El bebé está demasiado adelante.
5. El bebé es demasiado pesado o demasiado activo (Deje de usar el columpio).
6. Alfombra suave (columpia más alto en pisos de madera).

Cuidado y mantenimiento

- **DE VEZ EN CUANDO, INSPECCIONE EL COLUMPIO** para determinar si hay tornillos flojos, piezas gastadas, material o costuras rotas. Cambie o repare las piezas según sea necesario. Use solamente repuestos marca Graco.
- **EL ALMOHADÓN REMOVIBLE DEL ASIENTO** puede lavarse a máquina en agua fría en el ciclo delicado y secarse al aire. **NO USE CLORO.** Saque los apoyacabezas (de ciertos modelos) del forro del asiento antes de lavarlo.
- **PARA LIMPIAR EL ARMazón:** usar solamente jabón de uso doméstico y agua tibia. **NO USE DETERGENTE O CLORO.**
- **EL CONTACTO EXCESIVO CON EL SOL O EL CALOR** podría causar que se destiña o se tuerzan algunas piezas.

Replacement Parts (USA)

Complete the form below. Your swing model number **MUST** be included on the form to ensure proper replacement parts. **Your model number can be found on a label inside the battery compartment of the swing.** Payment must accompany your order.

Return the form with payment to:
GRACO Children's Products Inc.
Customer Service Department
P.O. BOX 100, Main Street
Elverson, PA 19520



Questions? Telephone us at: • ¿Preguntas? Llámenos al:

1-800-345-4109

Piezas de repuesto (EE.UU)

Complete el formulario a continuación. El número de modelo de su columpio **DEBE** incluirse en este formulario para asegurarse de que recibirá las piezas de repuesto apropiadas. **Su número de modelo se puede encontrar en la etiqueta dentro del compartimiento de pilas del columpio.** El pago en dólares estadounidenses debe incluirse con el pedido.

Devuélvase con pago a:
GRACO Children's Products Inc.
Customer Service Department
P.O. BOX 100, Main Street
Elverson, PA 19520

Replacement Parts (Canada)



To purchase parts in Canada, contact Elfe at
1-800-667-8184
 (Montreal: 514-344-3533
 Fax: 514-344-9296).

Des pièces de remplacement (au Canada)



Pour commander les pièces au Canada, communiquez avec Elfe au
1-800-667-8184
 (Montréal: 514-344-3533
 Fax: 514-344-9296).

- Circle the part you need.
- Marque con un círculo el repuesto que necesita.

1 \$21.00	2 \$14.00	3 \$7.00 (1)	4 \$10.00
5 \$25.00	6 \$7.00	7 \$7.00	8 \$7.00 (1)
9 \$10.00	10 \$5.00 (2)	11 \$5.00 (2)	12 \$13.00
13 \$5.00	14 \$5.00	15 \$5.00	

Certain models • Ciertos modelos

16 no charge sin costo	18 \$8.00	20 \$7.00
17 \$5.00 (1)	19 \$20.00	21 \$5.00 (1)
22 no charge sin costo	23 no charge sin costo	24 \$5.00
25 \$5.00		

Must be filled in: Debe completarse:

Model No.
N° de modelo

Serial No.
N° de serie

Total • Total: _____
 Shipping & handling*:
 Gastos de envío*: \$5.00
 Sales tax**:
 Impuestos**:
 Total due:
 Total a pagar:
 *\$15.00 outside the continental U.S.
 **US\$ 15,00 para fuera del continente de EE.UU
 **CA 6%, IL 6.25%, IN 5%, NY 8.25%,
 OH 5.75%, PA 6%, SC 5%

Ship to • Enviar a:

Name • Nombre _____
 Address • Dirección _____
 City, State, Zip • Ciudad, Estado, Código postal _____
 Telephone • Teléfono _____

- Check or money order enclosed (payable to Graco Children's Products Inc.)
Cheque o giro adjunto (a nombre de Graco Children's Products Inc.)
- Charge to credit card • Cargar a la tarjeta de crédito
Account #: • Cuenta N°: _____
- Visa Exp. date • Fecha de vencimiento: _____
- Mastercard Signature • Firma: _____
- Discover

GRACO®

Mix 'N Move™ Toys

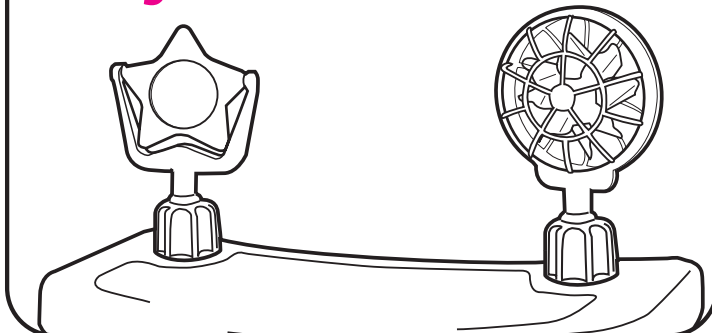

**Congratulations
on your purchase
of a Graco® product
with Mix 'N Move™ Toys!**

Now your baby can enjoy an ever-changing array of amusements and take favorites along—on a swing, a highchair, or a stroller!

Our goal is to make every product the best it can be! We are also committed to supporting our products after purchase. If you need replacement parts or would like to speak to Graco about your product, please contact our **Customer Service Department at 1-800-345-4109.**

To Install Toys

Step 1.

To use one of the toy mounts for the first time, you will need to remove the small plug which covers the toy mount.

▲WARNING

Remove child from product before removing plugs.

With the aid of a screwdriver, carefully pry up one edge of the plug until it comes off.

▲WARNING

Throw the plug away immediately; it is not reusable.

Step 2.

Insert the two prongs on the toy base into a toy mount at the notches.

Step 3.

Turn toy base $\frac{1}{4}$ turn until you feel the toy snap into place. Check that toy is firmly inserted by pulling on the toy.

Toy is removable (turn it the other way with a little pressure) so that you can replace it with other toys when desired.

